

ラックtoラック® 対象製品

サステナブルラック

キャビネットラック

RPC

4TH GENERATION
SINCE 1982

SERIES

特徴

- 軽量なアルミフレーム19インチラック
- JISまたはEIA規格に準拠
- ラック底面をフラット化し、アンカー穴を追加
- 軽量であるため、運搬や設置等の作業の負担が軽減
- 着脱が容易で軽量な外装板
- 後面上部からの自然換気が可能



横幅がスリム(540mm)の アルミフレーム19インチラック

各部分の特徴

パネルマウントフレーム(アルミ押出型材)

取付位置の変更が可能

12.5mm間隔で取付位置を変更できます。(ただし、一部の部分で間隔が異なる部分があります。)

ナットの挿入可能

各種ナットを自由な位置に組み込める溝を設けています。

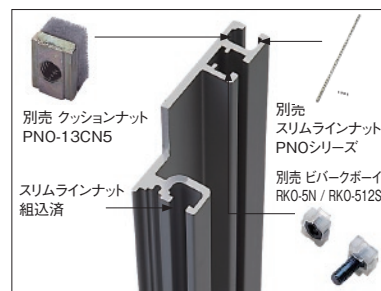

側面

側板は着脱が容易

側板は工具無しで、容易に着脱できます。

後面

後板は着脱が容易

後板は工具無しで、容易に着脱できます。

ファンによる空冷が可能

ベンチレーションパネルにファンユニット(RLM-150)等を組み込むことにより、強制空冷が可能です。

上面

アイボルト取付可能

上面四隅のコーナーキャップを取り外し、アイボルト(RAEB-1018)を取り付けることにより、ラックを吊り上げることができます。

ファンによる空冷が可能

ファンユニット、ファンモーター等を組み込むことにより、上面からの強制空冷が可能です。

下面

各種アクセサリを取付可能

別売のキャスター、フロアレベラー、スイングスタビライザー等を取り付けできます。

アンカー用穴付(4箇所から8箇所に増加)

架台や床面へのアンカー穴固定が可能です。

配線用の開口部

ラック下面はケーブルの引き込みを考慮した開口部を設けています。塞ぐ場合は別売品のグラウンドプレート等を取り付けます。

RPC SERIES キャビネットラック

19INCH
JIS

19INCH
EIA

アルミ

販売単位
1台

ブラック
ホワイトグレイ



仕様

- 19インチ規格 JISまたはEIA規格
- 使用環境 屋内
- 主要材質 アルミ、スチール

構成内容

照番	名称	個数	材質	色・外装処理
1	Hフレーム	4	アルミ押出型材	B2アルマイト
2	パネルマウントフレーム	2		
3	Wフレーム	4		
4	Dフレーム	4		
5	サイドフレーム	4/6※2		
6	ベンチレーションパネル	1		
7	リヤフレーム	2		
8	スリムラインナット	2式		
9	ベース	1	銅板 t2.0	化成皮膜処理 「ブラック」N1.0メラミン塗装
10	天板	1	銅板 t1.6	●型番末尾N1「ブラック」 N1.0メラミン塗装 ●型番末尾WG「ホワイトグレイ」 7.5Y7.4/0.8メラミン塗装
11	側板	2	銅板 t0.8	
12	後板	1/2※3		
13	ブラインドパネル	1		
14	コーナーキャップ	4	ポリアセタール	「グレイ」

特徴

- アルミフレームを使用した19インチラックで、JISまたはEIA規格に準拠しています。
- ラック後面上部のベンチレーションパネルの放熱穴より自然換気される構造です。
- ベンチレーションパネルにはファンモーターユニット(RLM-150)またはダストフィルター(RLF-150)を取り付けできます

注意

- アンカーボルトのねじ径はM12～M16を使用してください。

※1 一部のパーツ及び、ねじ類を省略しています。 付属品 アンカーサポーター(4枚 穴径はφ22)
 ※2 高さHoが1500mm以下の機種は4本、高さHoが1750mm以上の機種は6本になります。
 RPO-□□□□SFとしても別売しています。
 ※3 高さHoが750/1000/1250mmの機種は 1枚
 高さHoが1500/1750/2050mmの機種は 2枚

機種内容

JIS規格

在庫 区分	型番(色)		外形寸法(mm)			取付 規格	有効高さ (mm)	質量 (kg)	
	ブラック	ホワイトグレイ	Wo	Ho	Do				
組立品 (網掛無)	RPC-100J-50N1	RPC-100J-50WG	540	1000	500	JIS	851 (17J)	32	
	RPC-100J-60N1	RPC-100J-60WG			600			35	
	RPC-125J-50N1	RPC-125J-50WG		1250	500		1101 (22J)	35	
	RPC-125J-60N1	RPC-125J-60WG			600			39	
	RPC-125J-68N1	RPC-125J-68WG			680			41	
	RPC-125J-78N1	RPC-125J-78WG			780			45	
	RPC-150J-50N1	RPC-150J-50WG	1500	500	1351 (27J)		39		
	RPC-150J-60N1	RPC-150J-60WG		600			43		
	RPC-150J-68N1	RPC-150J-68WG		680			46		
	RPC-150J-78N1	RPC-150J-78WG		780			49		
	RPC-175J-50N1	RPC-175J-50WG		1750			500	1601 (32J)	44
	RPC-175J-60N1	RPC-175J-60WG					600		48
RPC-175J-68N1	RPC-175J-68WG	680	52						
RPC-175J-78N1	RPC-175J-78WG	780	56						
受注品 (網掛有)	RPC-205J-50N1	RPC-205J-50WG	2050	500	1901 (38J)	49			
	RPC-205J-60N1	RPC-205J-60WG		600		53			
	RPC-205J-68N1	RPC-205J-68WG		680		57			
	RPC-205J-78N1	RPC-205J-78WG		780		61			

機種内容

EIA規格

在庫 区分	型番(色)		外形寸法(mm)			取付 規格	有効 高さ	質量 (kg)	
	ブラック	ホワイトグレイ	Wo	Ho	Do				
組立品 (網掛無)	RPC-100E-50N1	RPC-100E-50WG	540	1000	500	EIA	48	32	
	RPC-100E-60N1	RPC-100E-60WG			600			35	
	RPC-125E-50N1	RPC-125E-50WG		1250	500		31.1	35	
	RPC-125E-60N1	RPC-125E-60WG			600			39	
	RPC-125E-68N1	RPC-125E-68WG			680			41	
	RPC-125E-78N1	RPC-125E-78WG			780			45	
	RPC-150E-50N1	RPC-150E-50WG	1500	500	14.4		39		
	RPC-150E-60N1	RPC-150E-60WG		600			43		
	RPC-150E-68N1	RPC-150E-68WG		680			46		
	RPC-150E-78N1	RPC-150E-78WG		780			49		
	RPC-175E-50N1	RPC-175E-50WG		1750			500	-	44
	RPC-175E-60N1	RPC-175E-60WG					600		48
RPC-175E-68N1	RPC-175E-68WG	680	52						
RPC-175E-78N1	RPC-175E-78WG	780	56						
受注品 (網掛有)	RPC-205E-50N1	RPC-205E-50WG	2050	500	31	49			
	RPC-205E-60N1	RPC-205E-60WG		600		53			
	RPC-205E-68N1	RPC-205E-68WG		680		57			
	RPC-205E-78N1	RPC-205E-78WG		780		62			

旧製品との互換性

- スライドレール、スライドレールブラケットに関して
 RPCシリーズ(4代目)は、取り付け方、適合する機種、寸法の関係など、RPC2シリーズ(2代目)、RPCシリーズ(3代目)と同様です。ただし、ラックの奥行によって適合する機種は異なります。
 ・適合スライドレール型番 C-203-□□ C-213-□□ C-305-□□ C-2038-□□
 ・適合スライドレールブラケット RBA-50-□□□□ RBA2-35-□□□□ RBA3-35-□□□□
- 連結に関して
 HDジョイント(RPO-06HDJ)を使用します。RPCシリーズ(4代目)と同一のサイズであれば、RKCシリーズ(3代目)及びRPC2シリーズ(2代目)に対しても連結できます。
- 側板・後板に関して
 外装プレートの側板・後板は同じサイズであれば、RPCシリーズ(3代目)及びRPC2シリーズ(2代目)にも使用できます。ただし、RPC2シリーズ(2代目)の場合は、金具と既存ファスナーの取り外し等が必要になります。詳細については最寄りの営業所にお問い合わせ下さい。
- アンカー固定に関して
 新旧RPCシリーズ(初代を除く)のアンカー穴の位置に関しては同じです。ただし、RPCシリーズ(4代目)には新たに4箇所追加の穴(ラック内側)があります。

※新旧RKCシリーズ販売期間はおおよそ下記の通りになります。

RPCシリーズ(初代)	1982年頃～2005年3月
RPC2シリーズ(2代目)	1988年2月～2005年3月
RPCシリーズ(3代目)	2005年4月～2020年3月
RPCシリーズ(4代目)	2020年4月販売開始

外観寸法図

単位 mm

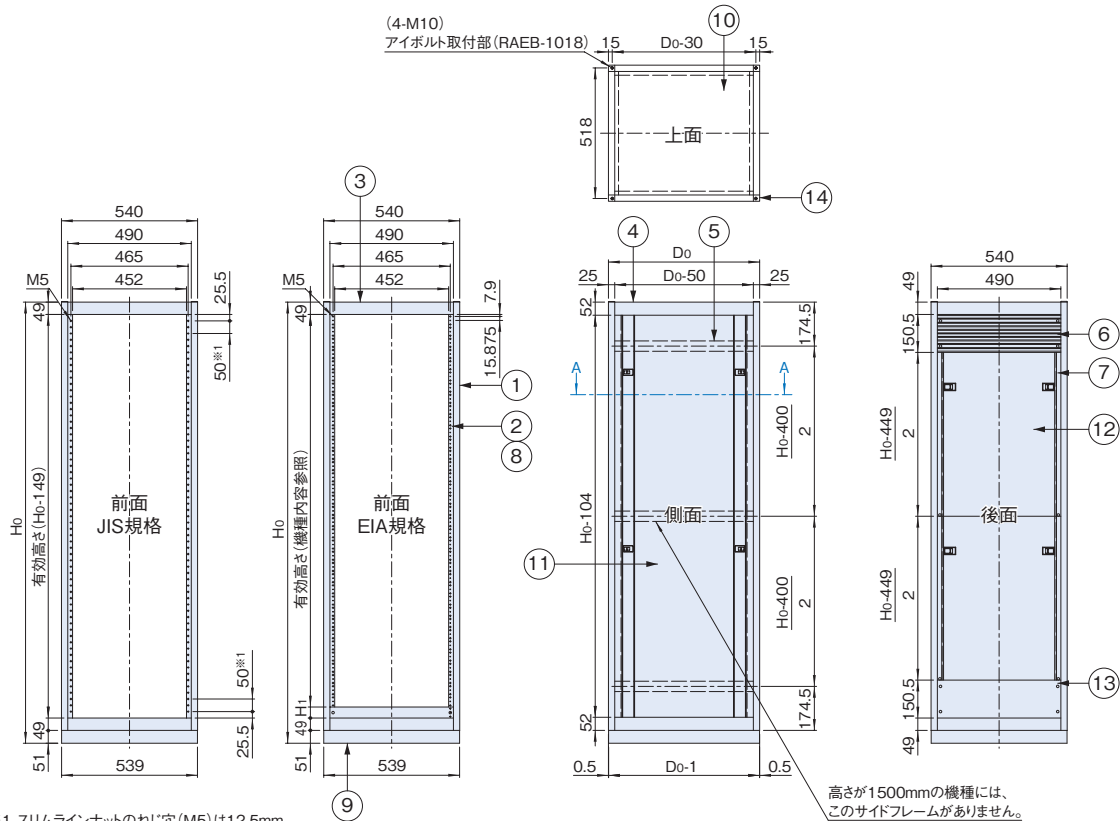

※1 スリムラインナットのねじ穴 (M5) は12.5mm 間隔で開いています。
ねじ穴が12.5mmまたは25mmのピッチでは開いていない所があるため、カタログ上では JIS規格に合致する50mmピッチとして記載 しています。

高さが1500mmの機種には、このサイドフレームがありません。

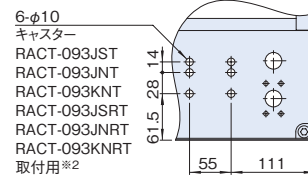
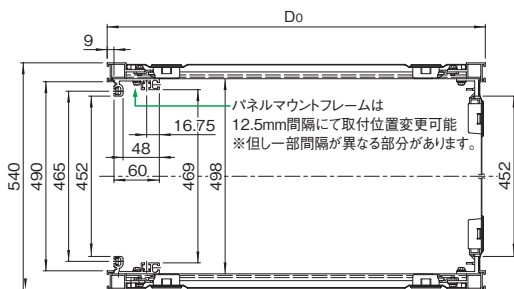
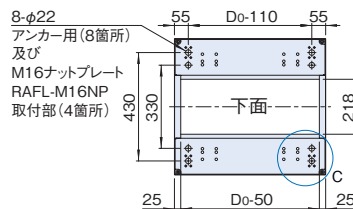

C部詳細 (4箇所)

※2 重量用キャスタープレート (RACT-HCTP) を使用すれば、重量用のキャスター (RACT-106JSH, RACT-106KNH, RACT-130JS, RACT-130KN) も取り付けできます。

RPO2SERIES ドアセット

鍵付 アルミ 販売単位 1式

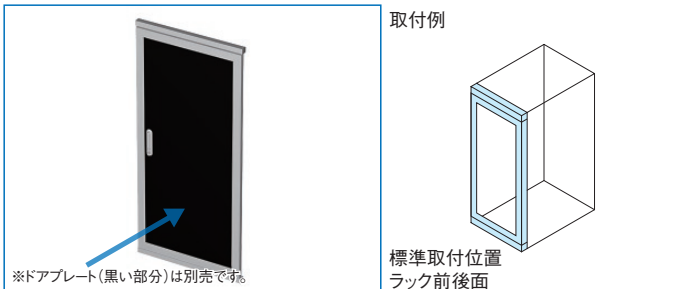

特徴

- ラックの前後に取り付けできるドアと化粧Wフレームです。
- 別売のドアプレートは色、材質を選択できます。
- 施錠できます。(鍵付属。鍵番違い対応可能。)

注意

- 本製品は、ラックへの後付けを想定した製品ではありませんので、キャビネットラックRPCシリーズと一緒にご依頼ください。別途ご依頼される場合には最寄りの営業所までお問い合わせください。
- 左開き、右開きのいずれかを選択できますので、ご指定ください。(写真は右開き)

構成内容

照番	名称	個数	材質	色・外装処理
1	化粧Wフレーム	2	アルミ押出型材	B2アルマイト
2	ドアWフレーム	対象計2		
3	ドアHフレーム	1		
4	ドア軸Hフレーム	1		
5	コーナーキャップ	4	ポリプロピレン	「シルバーグレイ」
6	フラッシュリフトハンドル	1	主要材質:亜鉛ダイキャスト	サチライトクロムめっき

※一部のパーツ及びねじ類を省略しています。 付属品 鍵

機種内容

在庫区分	型番	外形寸法(mm)		適合ドアプレート型番	適合ラックシリーズ名(適合機種サイズ mm)	質量(kg)
		Ho	幅			
組立品	RPO2-1000DS	949	540	FDO-1000DP□□□□	RPC(H1000)	3.1
	RPO2-1250DS	1199	540	FDO-1250DP□□□□	RPC(H1250)	3.4
	RPO2-1500DS	1449	540	FDO-1500DP□□□□	RPC(H1500)	3.8
	RPO2-1750DS	1699	540	FDO-1750DP□□□□	RPC(H1750)	4.3
	RPO2-2050DS	1999	540	FDO-2050DP□□□□	RPC(H2050)	4.8

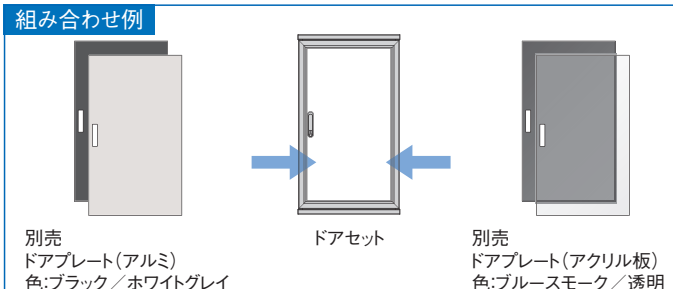

外観寸法図

単位 mm

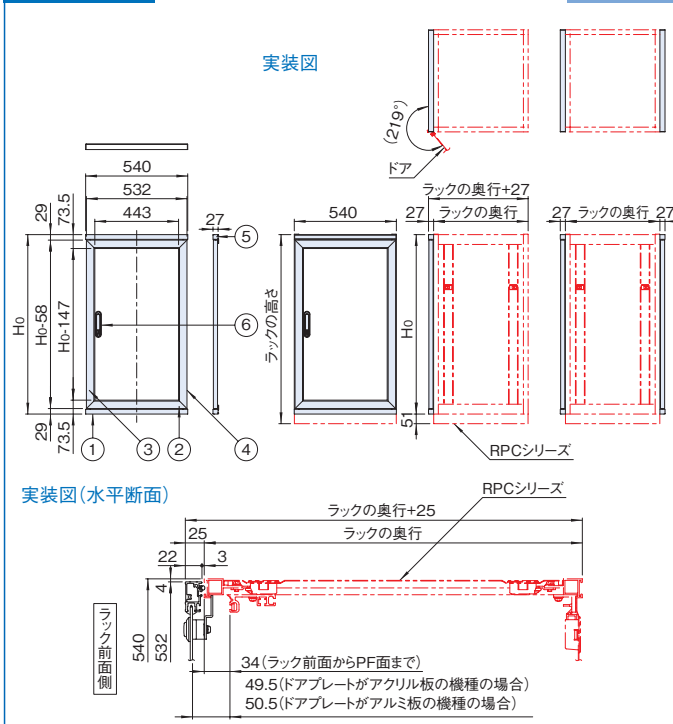

FDO SERIES ドアプレート(アルミ)

アルミ 販売単位 1枚

ブラック
ホワイトグレイ

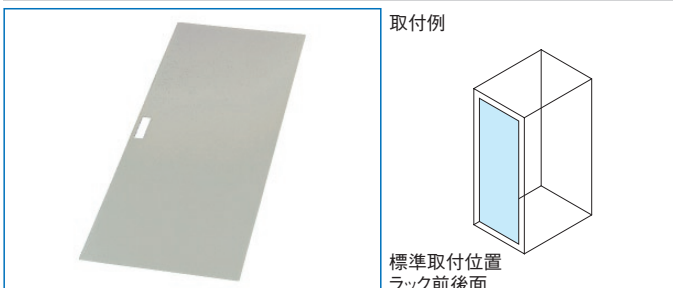

特徴

- ドアセット(RPO2-□□□□DS)用のアルミ製のプレートです。ドアセットに組み込みます。
- ブラックとホワイトグレイの2色から選択できます。

機種内容

在庫区分	型番(色)		外形寸法(mm)	材質	適合ドアセット型番	適合ラックシリーズ名(適合機種サイズ mm)	質量(kg)
	ブラック	ホワイトグレイ					
組立品 (網掛無)	FDO-1000DPAN1	FDO-1000DPAW	831	アルミ板 t1.0	RPO2-1000DS	RPC(H1000)	1.1
	FDO-1250DPAN1	FDO-1250DPAW	1081		RPO2-1250DS	RPC(H1250)	1.4
	FDO-1500DPAN1	FDO-1500DPAW	1331		RPO2-1500DS	RPC(H1500)	1.7
受注品 (網掛有)	FDO-1750DPAN1	FDO-1750DPAW	1581		RPO2-1750DS	RPC(H1750)	2.0
	FDO-2050DPAN1	FDO-2050DPAW	1881		RPO2-2050DS	RPC(H2050)	2.4

名称	個数	材質	色・外装処理
ドアプレート	1	アルミ板 t1.0	● 型番末尾N1「ブラック」N1.0メラミン塗装 ● 型番末尾W「ホワイトグレイ」7.5Y7.4/0.8メラミン塗装

付属品 無

外観寸法図

単位 mm

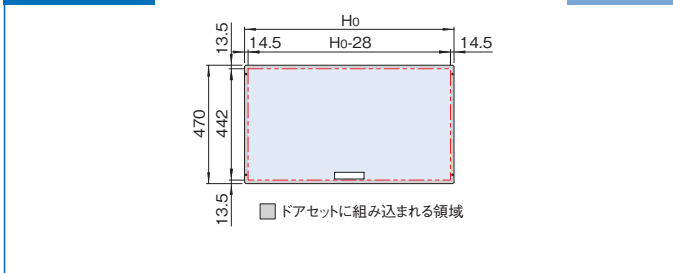

FDO SERIES ドアプレート(アクリル)

アクリル 販売単位 1枚

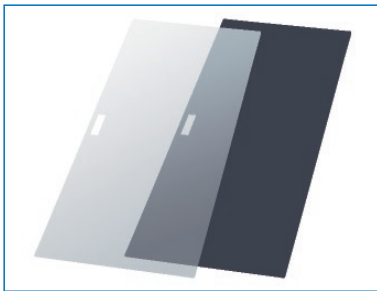

取付例

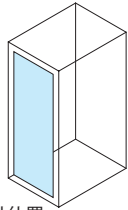

標準取付位置
ラック前後面

特徴

- ドアセット(RP02-□□□□DS)用のアクリルプレートです。ドアセットに組み込みます。
- 半透明のアクリルから、ラック内部に搭載した機器の動作が確認できます。
- 型番末尾CR(透明)の機種は、エコマーク取得の環境配慮型再生アクリル材を使用しています。再生材含有率は約70%です。再生アクリル材は、通常のアクリル板と同等の透明度と強度です。

構成内容

名称	個数	材質	色・外装処理	
			FDO-□□□□DPCRの場合	FDO-□□□□DPS04の場合
ドアプレート	1	アクリル板 t3.0	「透明」(再生アクリル)	「ブルースモーク」
付属品	無			

機種内容

在庫区分	型番(色)		外形寸法 Ho(mm)	適合ドアセット 型番	適合ラックシリーズ名 (適合機種サイズmm)	質量 (kg)
	透明	ブルースモーク				
組立品	FDO-1000DPCR	FDO-1000DPS04	825.6	RP02-1000DS	RPC(H1000)	1.4
	FDO-1250DPCR	FDO-1250DPS04	1075.6	RP02-1250DS	RPC(H1250)	1.8
	FDO-1500DPCR	FDO-1500DPS04	1325.6	RP02-1500DS	RPC(H1500)	2.2
	FDO-1750DPCR	FDO-1750DPS04	1575.6	RP02-1750DS	RPC(H1750)	2.6
	FDO-2050DPCR	FDO-2050DPS04	1875.6	RP02-2000DS	RPC(H2050)	3.1

外観寸法図

単位 mm

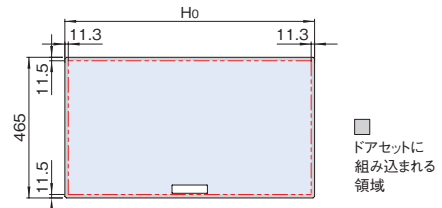

RPO2 SERIES ファンユニット

ねじ付

スチール

販売単位 1式

ブラック



取付例

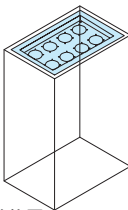

標準取付位置
ラック上面

特徴

- ラック上部からファンにより強制排気を行う場合に用います。
- ラック(RPCシリーズ)の天板との交換になります。
- 別売のファンモーター、ファンモーターグロメット、フィンガーガードが取り付けできます。

構成内容

照番	名称	個数	材質	色・外装処理
1	ファンユニット	1	鋼板 t1.6	「ブラック」N1.0メラミン塗装
2	ファンユニットカバー	1	鋼板 t1.0	
-	ファンユニット取付アングル	2	鋼板 t2.3	
-	膜付グロメット	2	合成ゴム	「ブラック」
付属品 取付用ねじ				

機種内容

在庫区分	型番	外形寸法(mm)		ファン取付 最大個数	適合ラックシリーズ名 (適合機種サイズmm)	質量 (kg)
		D1	D2			
在庫品	RPO2-500FU	380	449	4	RPC(D500)	5.0
	RPO2-600FU	480	549	6	RPC(D600)	5.8
	RPO2-680FU	560	629		RPC(D680)	6.8
	RPO2-780FU	660	729	8	RPC(D780)	7.6

外観寸法図

単位 mm

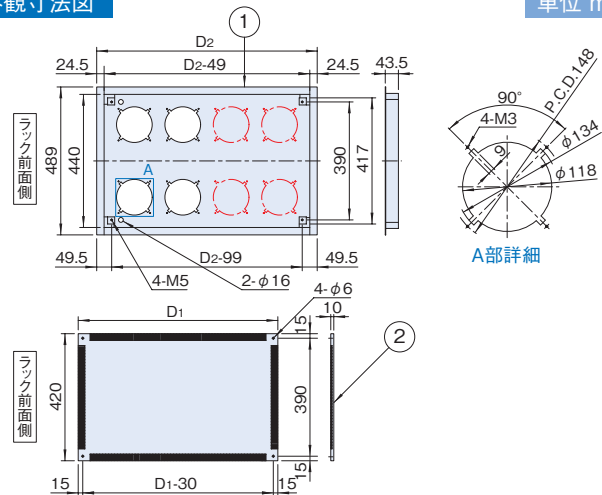

アクセサリ

別売
ファンモーター-RAFMシリーズ
※ただし120mm角で厚さが25mm
の機種のみ使用できます。

別売
フィンガーガード
RAFM-A120

別売
ファンモーターグロメット
RAFM-118FG-B
※ファンモーターを取り付
けない開口部にはファン
モーターグロメットを取り
付けてください。

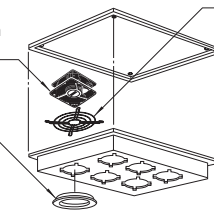

RPO SERIES グランドプレート

ねじ付 スチール 販売単位 1枚 ブラック



取付例

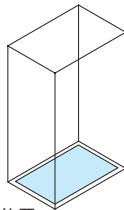

標準取付位置
ラック内下面

特徴

- 機器を乗せる目的でラック内の下部に取り付けます。
- ラック下面の開閉部を塞ぐことができるので、ほこりの侵入を防ぎます。
- 床下への小さな部品等の落下も防止できます。

機種内容

在庫区分	型番	外形寸法(mm)		適合ラックシリーズ名 (適合機種サイズmm)	質量(kg)
		Do	Ho		
在庫品	RPO-500GP	448		RPC(D500)	3.1
	RPO-600GP	548		RPC(D600)	3.7
	RPO-680GP	628		RPC(D680)	4.3
	RPO-780GP	728		RPC(D780)	4.9

注意

- 重量物の搭載は控えてください。変形等で、本来の目的や機能を果たせなくなる恐れがあります。

構成内容

名称	個数	材質	色・外装処理
グラウンドプレート	1	銅板 t1.6	「ブラック」N1.0メラミン塗装

付属品 取付用ねじ(M4)

外観寸法図

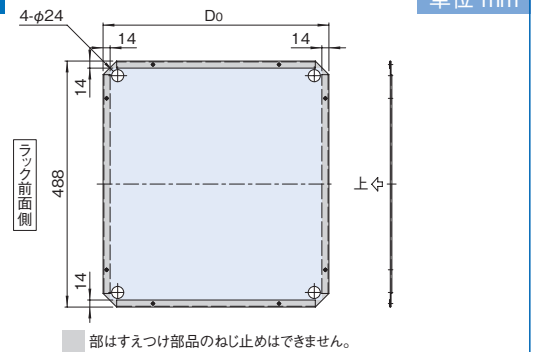

RPO SERIES サイドフレーム

ねじ付 アルミ 販売単位 2本



取付例

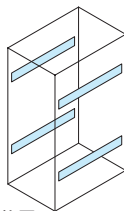

標準取付位置
ラック内部(Hフレーム)

特徴

- キャビネットラックRPCシリーズに標準装備されているサイドフレームと同じフレームです。
- 特設溝にはビパークボーイ(RKO-5N / RKO-512S)を挿入できます。

構成内容

名称	個数	材質	色・外装処理
サイドフレーム	2	アルミ押出型材	B2アルマイト

付属品 取付用ねじ(M5 8本)、六角ナット(M5 8個)

機種内容

在庫区分	型番	外形寸法(mm)			適合ラックシリーズ名 (適合機種サイズmm)	質量(kg/2本)
		Wo	Ho	Do		
在庫品	RPO-500SF	9	41	449.6	RPC(D500)	0.52
	RPO-600SF			549.6	RPC(D600)	0.64
	RPO-680SF			629.6	RPC(D680)	0.72
	RPO-780SF			729.6	RPC(D780)	0.84

外観寸法図

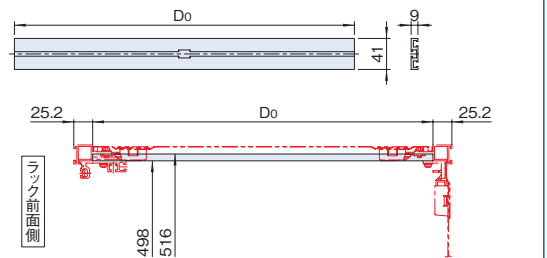

RPO2 SERIES パネルマウントフレーム

ねじ付 アルミ 販売単位 1本

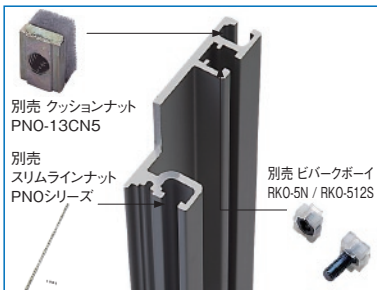

取付例

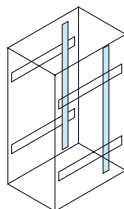

標準取付位置
ラック内部(サイドフレーム)

特徴

- キャビネットラックRPCシリーズに標準装備されているパネルマウントフレームと同じフレームです。
- ラック内部に19インチパネルマウント部を増設する目的で使用します。
- 特設溝に各種ナットを挿入することによりM5のねじ穴を設けることができ、19インチ機器、サポートアングル、スライドレールブラケット等が取り付けできます。

機種内容

在庫区分	型番	外形寸法(mm)			適合ラックシリーズ名 (適合機種サイズmm)	質量(kg)
		Wo	Ho	Do		
在庫品	RPO2-1000PF	23	900	60	RPC(H1000)	1.0
	RPO2-1250PF		1150		RPC(H1250)	1.2
	RPO2-1500PF		1400		RPC(H1500)	1.5
	RPO2-1750PF		1650		RPC(H1750)	1.8
	RPO2-2050PF		1950		RPC(H2050)	2.0

構成内容

名称	個数	材質	色・外装処理
パネルマウントフレーム	1	アルミ押出型材	B2アルマイト

付属品 取付用ねじ(M5)

外観寸法図

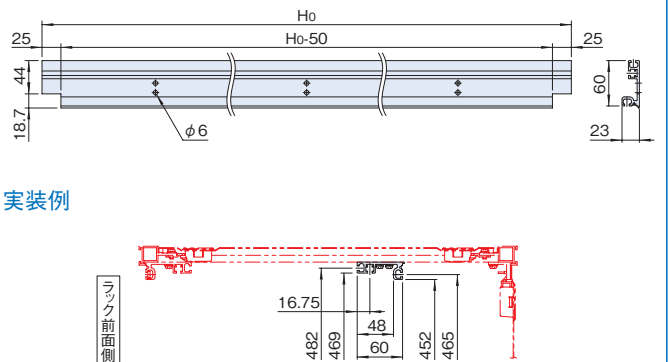

RPO2SERIES ガイドマウントフレーム

ねじ付 アルミ 販売単位 1本



取付例

標準取付位置
ラック内部(サイドフレーム)

特徴

- スライドレールブラケット・サポートアングルを取り付ける場合にラック後側のサイドフレームに取り付けます。
- 特設溝に各種ナットを挿入することにより、M5のねじ穴を設けることができます。

機種内容

在庫区分	型番	外形寸法(mm)			適合ラックシリーズ名 (適合機種サイズmm)	質量(kg)
		Wo	Ho	Do		
在庫品	RPO2-1000GF	14.5	900	50	RPC(H1000)	0.6
	RPO2-1250GF		1150		RPC(H1250)	0.8
	RPO2-1500GF		1400		RPC(H1500)	1.0
	RPO2-1750GF		1650		RPC(H1750)	1.2
	RPO2-2050GF		1950		RPC(H2050)	1.4

構成内容

名称	個数	材質	色・外装処理
ガイドマウントフレーム	1	アルミ押出形材	B2アルマイト

付属品 取付用ねじ(M5)

サポートアングル適合表

型番	適合サポートアングル型番
RPC-□□□□-50□□	FDO-450SA3 FDO-450SA-F2*
RPC-□□□□-60□□	FDO-450/550SA3 FDO-450/550SA-F2*
RPC-□□□□-68□□	FDO-450~650SA3 FDO-450~650SA-F2*
RPC-□□□□-78□□	FDO-450~750SA3 FDO-450~750SA-F2*

*FDO-□□□SA-F2の場合は棚を取り付けることができません。

外観寸法図

単位 mm

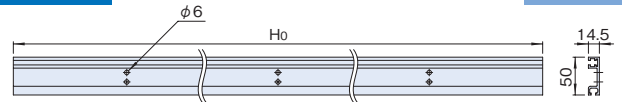

実装例

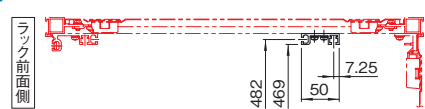

RKOSERIES 着脱式パネルエッジフレーム

アルミ 販売単位 2本



取付例

標準取付位置
ラックマウント部

特徴

- 19インチパネル、19インチ機器等をラックマウントした際に、ねじ止め部をカバーするフレームです。

構成内容

照番	名称	個数	材質	色・外装処理
1	パネルエッジフレーム	2	アルミ押出形材	B2アルマイト
2	止め金具	機種内容参照	カラーアルミ板 t1.5	「クリーム」
3	キャップ	4	ABS	「シルバーグレイ」レザー模様

付属品 無

機種内容

在庫区分	型番	外形寸法(mm)		止め金具 個数	適合ラックシリーズ名 (適合機種サイズmm)	質量(kg/2本)
		Ho	Do			
在庫品	RKO-1000DFC	850.5	5	4	RPC(H1000)	0.64
	RKO-1250DFC	1100.5		6	RPC(H1250)	0.84
	RKO-1500DFC	1350.5		8	RPC(H1500)	1.02
	RKO-1750DFC	1600.5		RPC(H1750)	1.22	
	RKO-2050DFC	1900.5		RPC(H2050)	1.44	

外観寸法図

単位 mm

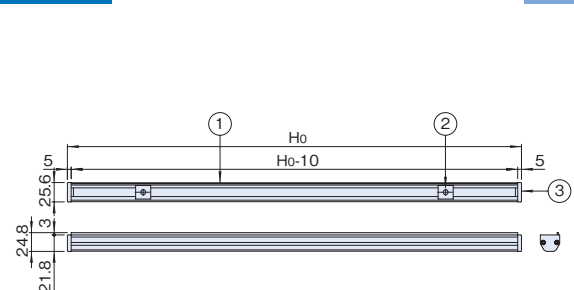

RPOSERIES HDジョイント

ねじ付 アルミ 販売単位 1式



取付例

標準取付位置
ラック側面

特徴

- ラック同士を連結する金具です。
- 機器を実装する前に、パネルマウントフレーム、側板を取り外して連結します。
- ラックの機種により、使用する個数が異なります。

構成内容

照番	名称	個数	材質	色・外装処理
1	HDジョイントスペーサ	1	黄銅	ニッケルめっき
2	六角ボルトM6×35	1	鋼材	亜鉛めっき
3	六角ナットM6	1		
4	パネ座金M6	2		
5	平座金M6	2		

付属品 無

機種内容

在庫区分	型番	適合ラックシリーズ名
在庫品	RPO-06HDJ	RPC

必要数等

型番	詳細寸法(mm)				HDジョイント 必要個数	HDジョイント 取付位置(φ10)
	Ho	H1	H2	H3		
RPC-100□-□□□□	1000	—	690	—	4	A
RPC-125□-□□□□	1250	470	940			
RPC-150□-□□□□	1500	595	1190			
RPC-175□-□□□□	1750	—	1440	480	6	A・B
RPC-205□-□□□□	2050	—	1740	580	8	A・C

外観寸法図

単位 mm

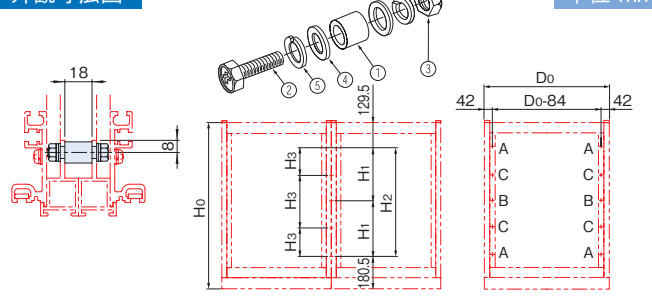

RPO SERIES ジョイントブラケット



取付例

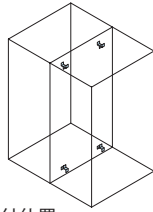

標準取付位置
ラック内部(サイドフレーム)

特徴

- ラック同士を連結する金具です。
- 機器を実装する前に、パネルマウントフレーム、側板を取り外して連結します。
- ラックの機種により、使用する個数が異なります。

構成内容

照番	名称	個数	材質	色・外装処理
1	ジョイントブラケット	2	銅板 t3.2	「ブラック」ED塗装
2	なべ小ねじM5×12座金組込	4	銅材	クロムめっき
3	六角ボルトM8×20	1	ステンレス鋼	—
4	六角ナットM8	1	銅材	垂鉛めっき
5	バネ座金M8	1		
6	平座金M8	2	銅板	

付属品 無

機種内容

在庫区分	型番	ジョイントブラケット必要数	質量(g)
在庫品	RPO-08JB	4個 (RPC-100□□□□□ RPC-125□□□□□ RPC-150□□□□□の場合)	183
		6個 (RPC-175□□□□□ RPC-205□□□□□の場合)	

外観寸法図

単位 mm

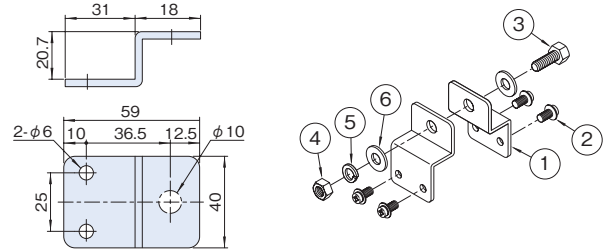

実装図

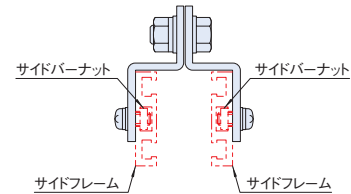

RAEB SERIES アイボルト



取付例

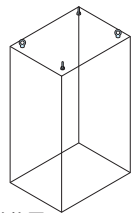

標準取付位置
ラック上面四隅

特徴

- キャビネットラックをつるして移動させる場合にラック上面に取り付けます。
- キャビネットラックの簡易固定にも利用できます。

注意

- ラックの四隅に取り付けた場合、角度の調整が必要になります。角度の調整ができない場合は、別途スペーサー等を使用されるか、弊社にお問い合わせください。

構成内容

名称	個数	材質	色・外装処理
アイボルト	4	鋼材	垂鉛めっき

付属品 六角ナット(M10 4個)

機種内容

在庫区分	型番	適合ラックシリーズ名	許容質量(kg)		質量(kg/1式)
			垂直吊り1個当たり	45°吊り2個当たり	
在庫品	RAEB-1018	RPC	150	150	0.3

外観寸法図

単位 mm

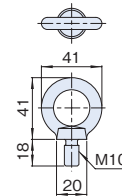

RPC SERIES キャビネットラック 共通アクセサリダイジェスト ※ 19 インチ規格品等を省略

ジャンル	製品名	型番/シリーズ名	適合機種サイズmm	必要アクセサリ	備考	参照
設置	キャスター	RACT-093□□□T RACT-106JSH RACT-106KNH RACT-130JS RACT-130KN	全機種	RACT-106JSH, RACT-106KNH, RACT-130JS, RACT-130KNの場合、重量用キャスタープレート(RACT-HCTP)	ラック下面四隅に取付	P294
	フロアレベラー(M16)	RAFL-□□□F	全機種	ナットプレート(RAFL-M16NP)	—	P297
	絶縁スペーサー	NPO-1619ZSP	全機種	—	—	P303
	ナットプレート	RAFL-M16NP	全機種	—	ベースに取付	P229
電源	コンセントバー(100V 15A/20A)	DZ	別表参照	—	サイドフレームに取付	P334
	DY金具	DYO-□□□□JB	掲載ページ参照	掲載ページ参照	サイドフレームに取付	P341
ケーブル処理	ケーブルクランプバー	FCCB	別表参照	—	サイドフレームに取付	P375
	ケーブルクランププレート	NPO-□□□UCCP2	別表参照	—	サイドフレームに取付	P376
収納	収納棚	RH	別表参照	化粧ビス(PBOシリーズ、ただしM5の機種)	—	P406
	ラッチ付スライド収納棚	RSWF2	別表参照	化粧ビス(PBOシリーズ、ただしM5の機種)	パネルマウントフレームに取付	P413
	回転キーボードテーブル	RAKT-08JE□□	D600以上	化粧ビス(PBOシリーズ、ただしM5の機種)	—	P415
	自転式キーボードテーブル	RAKT-0845R□□	全機種	化粧ビス(PBOシリーズ、ただしM5の機種)	—	P415
	前後マウント伸縮棚	NPTS	D600以上	化粧ビス(PBOシリーズ、ただしM5の機種)、ガイドマウントフレーム	—	P416
	液晶モニタースライドユニット	RAMU	D680以上	化粧ビス(PBOシリーズ、ただしM5の機種)、ガイドマウントフレーム	—	P418
	自転式キーボードテーブル付き 液晶モニタースライドユニット	RAMU	D680以上	化粧ビス(PBOシリーズ、ただしM5の機種) ガイドマウントフレーム	—	P419
	スチールテーブル	RWF2	別表参照	ガイドマウントフレーム、サポートアングル、ビークボーイまたはスライドレールブラケット・スライドレール	—	P427
	収納棚	NPWS	別表参照	ガイドマウントフレーム、サポートアングル、ビークボーイ	—	P428
スライド	スライドレール	C	別表参照	ガイドマウントフレーム、スライドレールブラケット	—	P434
	スライドレールブラケット	RBA RBA2 RBA3	別表参照	ガイドマウントフレーム	—	P438
サポート	サポートアングル	FDO-□□□SA3	別表参照	ガイドマウントフレーム、ビークボーイ	—	P444
	サポートアングル	FDO-□□□SA-F2	別表参照	ガイドマウントフレーム、ビークボーイ	—	P445

※使用できるアクセサリの一部を抜粋して掲載しています。これら以外にも使用可能なアクセサリは多数ありますので、共通アクセサリのページをご覧ください。
※ラックの規格(JISまたはEIA)と同じ規格のアクセサリを選定してください。19インチパネル等の規格品のアクセサリは省略しています。

製品名	型番	適合ラック高さ寸法(mm)				
		1000	1250	1500	1750	2050
コンセントバー (100V 15A/20A)	DZ-100□□12C	○			○	○
	DZ-100□□18C					○
	DZ-100□□18CL		○	○		
	DZ-100□□24C				○	
	DZ-100□□24CL					○
ケーブルクランプバー	FCCB-0750A	●			●	
	FCCB-0950A		●			●
	FCCB-1350A			●		

●取り付くもの ○取り付くが別にアクセサリが必要なもの

製品名	型番	適合ラック高さ寸法(mm)				
		1000	1250	1500	1750	2050
ケーブルクランププレート	NPO-36UCCP2				●	
	NPO-42UCCP2					●
	NPO-46UCCP2					

●取り付くもの ○取り付くが別にアクセサリが必要なもの

製品名	型番	適合ラック奥行寸法(mm)			
		500	600	680	780
収納棚	RH-□□40□-□□	○	○	○	○
	RH-□□50□-□□		○	○	○
	RH-□□60□-□□			○	○
ラッチ付スライド収納棚	RSWF2-0835L-□□	○	○	○	○
	RSWF2-0849L-□□	○	○	○	○
収納棚	RWF2-2638□□□□	○	○	○	○
	RWF2-2648□□□□	○	○	○	○
	RWF2-2656□□□□	○	○	○	○
	NPWS-4439-□□	○	○	○	○
	NPWS-4451-□□		○	○	○
	NPWS-4461-□□			○	○
スライドレール	C-203-12	○	○	○	○
	C-203-14	○	○	○	○
	C-203-16	○	○	○	○
	C-203-18		○	○	○
	C-203-20		○	○	○
	C-203-22			○	○
	C-203-24				○
	C-203-26				○

●取り付くもの ○取り付くが別にアクセサリが必要なもの

製品名	型番	適合ラック奥行寸法(mm)			
		500	600	680	780
スライドレール	C-203-28				○
	C-213-12L	○	○	○	○
	C-213-14L	○	○	○	○
	C-213-16L	○	○	○	○
	C-213-18L	○	○	○	○
	C-213-20L	○	○	○	○
	C-213-22L			○	○
	C-213-24L				○
	C-213-26L				○
	C-305-12	○	○	○	○
	C-305-14	○	○	○	○
	C-305-16	○	○	○	○
	C-305-18		○	○	○
	C-305-20		○	○	○
	C-305-22			○	○
	C-305-24				○
C-2038-18			○	○	
C-2038-22				○	
C-2038-26				○	

●取り付くもの ○取り付くが別にアクセサリが必要なもの

製品名	型番	適合ラック奥行寸法(mm)			
		500	600	680	780
スライドレール	C-3307-18			○	○
	C-3307-22				○
	C-3307-26				○
スライドレール ブラケット	RBA-50-200□			○	○
	RBA-52-115□□	○	○	○	○
	RBA2-35-100□	○	○	○	○
	RBA2-35-200□			○	○
サポートアングル	RBA3-35-165□	○	○	○	○
	FDO-450SA3	○	○	○	○
	FDO-550SA3	○	○	○	○
	FDO-650SA3			○	○
	FDO-750SA3				○
	FDO-850SA3				○
	FDO-450SA-F2	○	○	○	○
	FDO-550SA-F2	○	○	○	○
FDO-600SA-F2			○	○	
FDO-650SA-F2				○	
FDO-750SA-F2				○	
FDO-850SA-F2				○	

●取り付くもの ○取り付くが別にアクセサリが必要なもの